



WIZARD PLANTERS

SEMINATRICI PNEUMATICHE DI PRECISIONE

CATALOGO PRODOTTI



WIZARD permette la semina di:



e molti altri...

WIZARD PLANTERS

WIZARD srl è nata per implementare il nostro bagaglio di oltre trent'anni di esperienza nel settore della **meccanizzazione agroindustriale** ed in particolare del processo di **semina pneumatica di precisione**.

Abbiamo ideato una gamma di seminatrici pneumatiche di precisione per dare un'ampia scelta di soluzioni a tutti gli agricoltori che necessitano di seminare una vasta tipologia di colture. Le nostre seminatrici seminano diverse tipologie di semi, dagli ortaggi a semi di grandi dimensioni.



PRECISIONE E ADATTABILITÀ

Le nostre seminatrici essendo dotate di un distributore di semina pneumatico spiccano per **adattabilità a diverse tipologie di semi**. La stessa seminatrice può seminare colture con semi piccoli come carote, cipolle, insalate e molte altre fino a semi più grandi come mais, fagioli, soia e molti altri. Il **cambio della tipologia di seme e della distanza di semina** sulla fila avviene tramite dei piccoli e veloci aggiustamenti. Il distributore di semi è concepito per lavorare anche a velocità molto superiore rispetto a quella effettiva di lavoro, questo garantisce un'elevata precisione. L'adattabilità del nostro distributore di semina è data anche dalle soluzioni di semina R2 ed R3.

Queste soluzioni trasformano ogni singola unità di semina in 2 e 3 linee di semina in brevissimo tempo e senza l'utilizzo di alcun utensile. Possono essere applicati a tutti i nostri modelli e hanno il vantaggio che la seminatrice può essere trasformata in breve tempo e quindi passare rapidamente dalla semina di zucca, zucchini, mais etc. alla semina specifica di ortaggi. Le nostre seminatrici sono adattabili ad una vasta gamma di utilizzatori oltre che di colture. Possono essere utilizzate sia **in serra che in pieno campo**, dai produttori di semi o da chi ha piccoli appezzamenti di terra per ridurre i costi.

MODULARITÀ E MANEGGEVOLEZZA

La modularità delle nostre seminatrici permette di adattare la stessa macchina dalla semina di colture che necessitano una grande area per la germinazione e la crescita della pianta (come zucca, mais, zucchini, meloni, etc.) a colture che necessitano poca superficie, come la maggior parte degli ortaggi. Il cambio montato su ogni unità di semina permette una grande modularità ed una **grande personalizzazione delle seminatrici**.

Questa modularità inoltre dà la possibilità di poter spedire le macchine parzialmente smontate, inscatolate e quindi di ridurre notevolmente gli ingombri. Il **peso e dimensioni ridotte** di tutta la nostra gamma permette una grande maneggevolezza, anche all'interno delle serre oltre che alla facilità di trasporto. Tutto ciò mantenendo la **qualità di semina** che contraddistingue la semina pneumatica di precisione.

LA NOSTRA GAMMA

La **Serie WZ-A** comprende dei modelli semoventi alimentati da un motore a 4 tempi con un 4,5 CV; ha 1, 2 o 3 unità di semina. La **Serie WZ-C** include modelli che vengono applicati ad un motocoltivatore (BCS, Pasquali, Ferrari, Nibbi, Bertolini e Goldoni) ed hanno da 1 a 3 unità di semina. La serie WZ-C comprende anche i modelli **WZ-C COMPACT** che hanno le stesse caratteristiche solo più compatti e maneggevoli sia in fase di lavoro che di trasporto. La **Serie WZ-D**, seminatrici per trattori di medio-piccole dimensioni, con la possibilità di avere da 1 fino ad un massimo di 5 unità di semina. Adatta per la semina di una grande varietà di colture. La **Serie WZ-E** è la nostra seminatrice ecologica semovente, alimentata a batteria e adatta anche per la semina in serra. La **Serie WZ-F** include seminatrici per trattori di piccole dimensioni, specifiche per l'orticoltura su baule. Dotata fino ad 8 unità di semina. La **Serie WZ-G** è dotata di un depresso a 12V e di conseguenza le seminatrici di questa serie non necessitano nessun PTO per

funzionare. Si collegano ai 3 punti ed alla batteria 12V del trattore. La versione **WZ-GT** è dotata di un doppio depresso che tramite un apposito collettore viene utilizzato come depresso unico. Questo permette una maggiore potenza di aspirazione.

Nei modelli della serie WZ-D e WZ-G/GT è applicabile il telaio a distanza variabile **SWITCH** che permette, in modo semplice e rapido, lo spostamento delle unità di semina e la conseguente variazione della distanza tra le file. I modelli con il telaio SWITCH vengono denominati **WZ-DS, WZ-GS e WZ-GTS**.

Inoltre, i modelli WZ-C, WZ-D e WZ-G sono **completamente personalizzabili** in base alle esigenze del cliente. Questa personalizzazione aumenta ulteriormente la possibilità di trovare la soluzione di cui l'agricoltore necessita.

· COLTURE ·

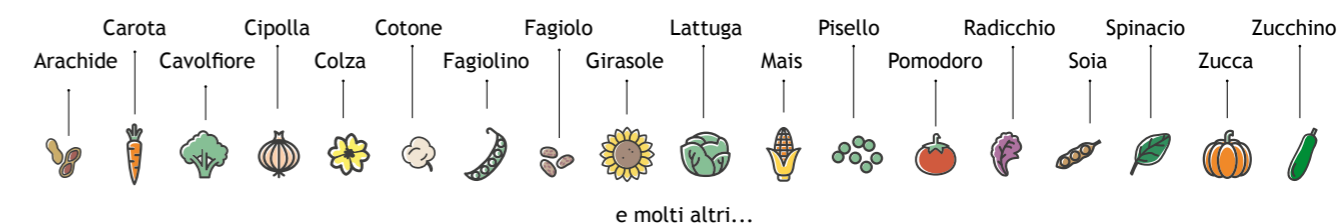

W5 DISTRIBUTORE DI SEMINA PNEUMATICO

Il distributore di semina pneumatico W5 è stato sviluppato tenendo la duttilità come principio fondamentale e sposa perfettamente la filosofia della gamma di seminatrici WIZARD.

Pensato per soddisfare l'utilizzo di un'ampia gamma di semi con la qualità che contraddistingue la tecnologia della semina pneumatica.



A DISCHI DI SEMINA

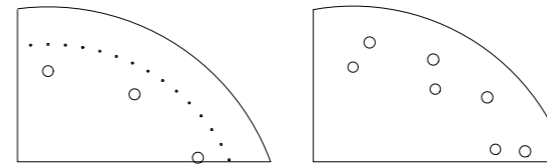

I dischi in acciaio inox, grazie al loro spessore ridotto, rimangono in costante aderenza alla guarnizione riducendo al minimo le perdite d'aria e garantendo un costante carico del seme. Le dimensioni dei fori in cui passa l'aria hanno svariate dimensioni in base alle dimensioni, forma e peso del seme. La quantità dei fori sul disco viene scelta in base alle necessità dell'utilizzatore e con le molte possibilità si copre dalle distanze più ridotte, per la semina di ortaggi, fino a distanze elevate per la semina di colture che richiedono molta superficie.

B SELETTORE DEL SEME

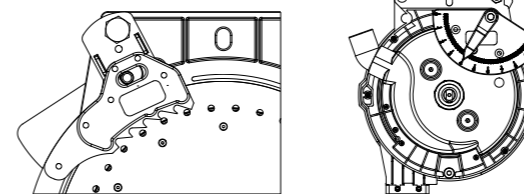

Il selettore del seme permette di migliorare la semina in quanto elimina i semi doppi e riduce ad un seme per foro. Utilizzando spesso semi con forma irregolare, il corretto uso del selettore è importante quanto la sua regolazione. Il selettore del seme aderisce costantemente al disco di semina durante la fase di lavoro e grazie alla sua forma dentata regolabile evita il passaggio di più di un seme per foro senza danneggiarli favorendone la germinazione.

C ESPULSORI/GUIDE SEME

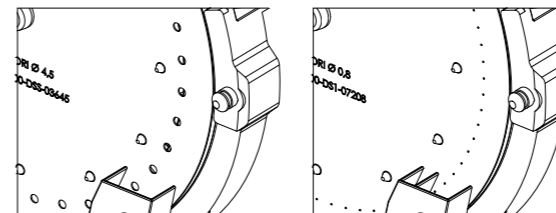

Gli espulsori, in contatto con il disco di semina, garantiscono l'espulsione del seme in modo continuo e costante. Fungono anche da guida ai semi finché essi non raggiungono il tubo di discesa. Gli espulsori sono di 2 modelli, per semi minuti e per semi di più grandi dimensioni. In casi di semi grandi e velocità di avanzamento ridotta si possono anche rimuovere ed utilizzare il distributore senza espulsore.

D GUARNIZIONE

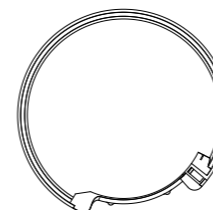

La guarnizione di materiale plastico rigido permette l'apertura e la chiusura della depressione esattamente dov'è necessario. Consente il carico dei semi in prossimità della camera di carico del distributore mentre la chiusura della depressione dove avviene lo stacco del seme, così facendo si ha un'elevata precisione di semina. La guarnizione e la sua posizione è studiata per lavorare in modo ottimale sia con una linea di semina ed anche con 2 e 3 linee di semina.

E SEMPLICITÀ DI UTILIZZO

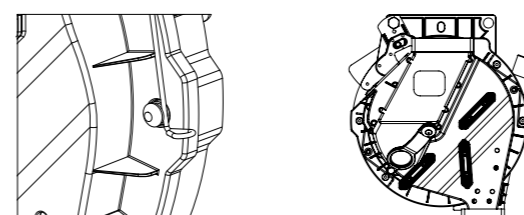

L'utilizzo ed il set up del nostro distributore di semina sono semplici e rapidi, a partire dall'apertura della cover che non richiede nessun utensile. Il distributore è pensato per essere facilmente regolabile anche durante l'utilizzo in campo.

R2-R3 SOLUZIONI MULTILINEA

Le nostre soluzioni multilinea R2 ed R3 sono studiate per essere perfettamente adattabili al distributore ed alle seminatrici della nostra gamma.

Le soluzioni multilinea R2 ed R3 sono pensati per ottimizzare la semina di semi di ortaggi e permettono di seminare rispettivamente 2 e 3 linee di semina distanziate di 9 e 4,5 cm per ogni unità.

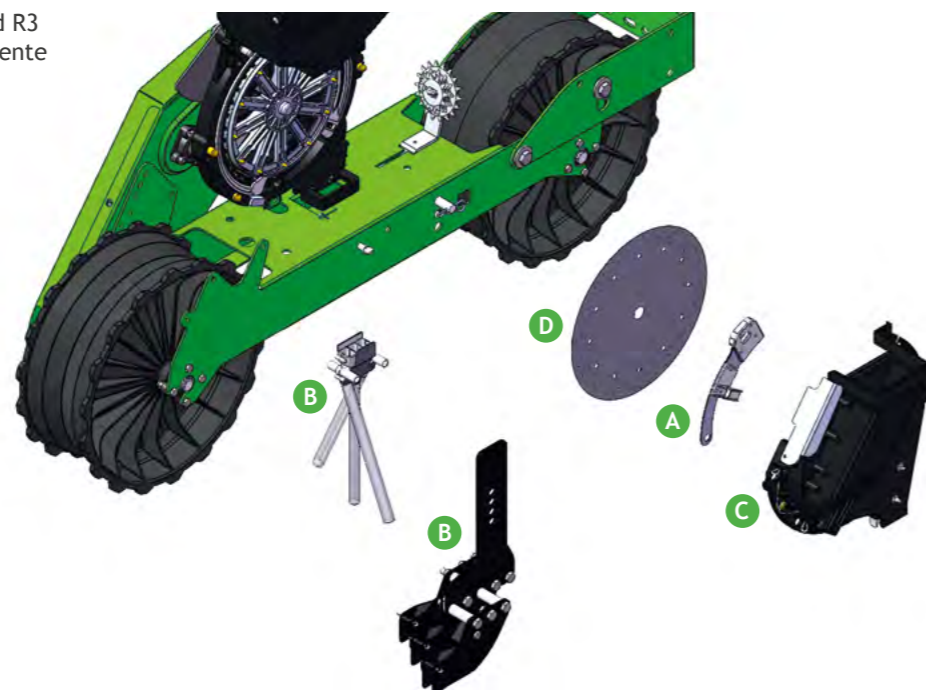

Le soluzioni R2 ed R3 sono anche facilmente interscambiabili con il sistema di semina standard a fila singola.

L'utilizzatore, quindi, ha la possibilità di avere 2 seminatrici in 1 a tutti gli effetti.

Questo è possibile trasformando, in modo semplice e rapido senza l'utilizzo di utensili, la sua seminatrice a fila singola in una seminatrice a doppia o tripla fila.

Questa caratteristica permette di seminare con una unica seminatrice WIZARD una ampia varietà di colture, senza compromessi, passando rapidamente dalla semina di colture come mais, girasole, fagioli etc. a linea singola alla semina di carote, cipolle e tutti gli ortaggi che richiedono una linea doppia o tripla.



A SELETTORE DEL SEME



Un unico selettore per la soluzione R2 a 2 linee di semina ed R3. Semplice da applicare senza alcun utilizzo di utensile, va a sostituire il selettore del seme a fila singola.

Aderisce perfettamente al disco ed evita il passaggio di più di un seme per foro.

Entrambi i selettori hanno dei settori dentati che con la loro posizione parallela lavorano in modo uniforme sulle rispettive file di semi

B FALCONI E TUBI DI DISCESA

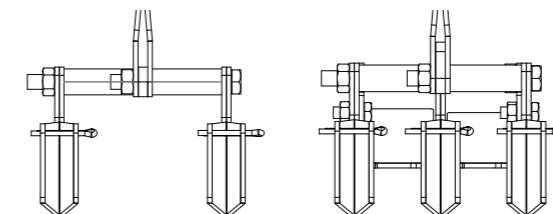

Il falcone R2 permette la semina di 2 linee ad una distanza di 9 cm mentre il falcone R3 viene utilizzato per seminare 3 linee a 4,5 cm.

Il falcone R3 è inoltre dotato di un limitatore anti-intasamento tra i falconi visto lo spazio di scarico ridotto tra i falconi.

In entrambi i falconi R2 ed R3 vengono inseriti dei tubi di semina specifici per semi minuti.

C COPERCHIO DISTRIBUTORE

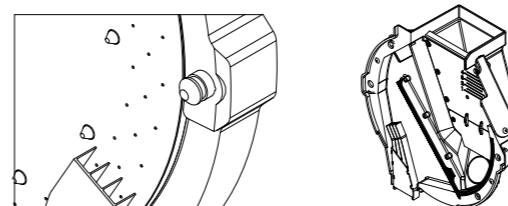

Il coperchio multilinea è parte fondamentale per la semina multilinea. Esso è dotato di un espulsore che è diviso in 3 sezioni che garantiscono la caduta dei semi minuti e li guidano fino alle sezioni del tubo di discesa. Oltre a ciò, 2 finestre apribili permettono di controllare i semi lungo tutto il percorso all'interno del distributore ed una spazzola a tenere il disco di semina costantemente pulito. Le guarnizioni presenti nel coperchio del distributore multilinea hanno una posizione che permette il completo passaggio delle 3 linee di semina.

D DISCHI DI SEMINA

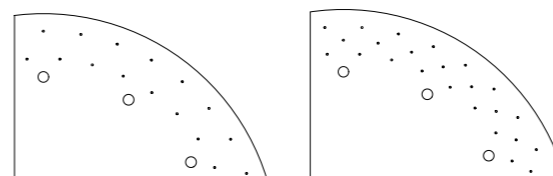

Sono dotati rispettivamente di 2 e 3 linee di semina, ed entrambi sono compatibili con il coperchio ed il selettore multilinea.

Essi hanno dei fori per dimensioni e forma adatti ai semi minuti ed al loro trasporto.

Anche nei dischi multilinea, la quantità di fori determina la distanza di semina sulla linea e grazie all'ampia scelta riusciamo a soddisfare la maggior parte delle necessità degli utilizzatori.

Schema COLTURE

STANDARD

1 linea
per ogni unità

WZ-D30 STD =
3 linee di semina

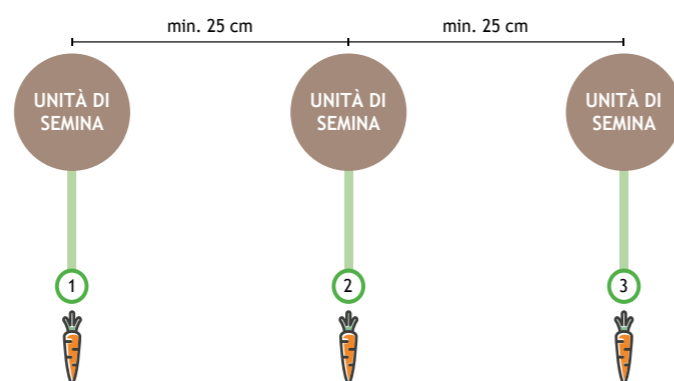

STANDARD DS1



DSS



R2

2 linee
per ogni unità

WZ-D30 + R2 =
6 linee di semina

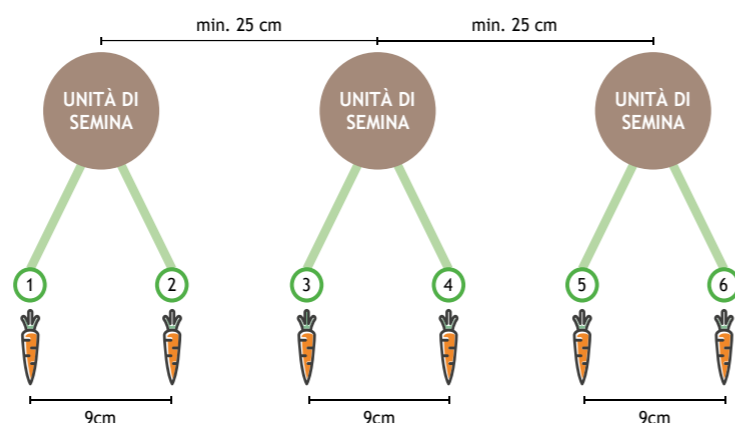

R2 DS2



R3

3 linee
per ogni unità

WZ-D30 + R3 =
9 linee di semina

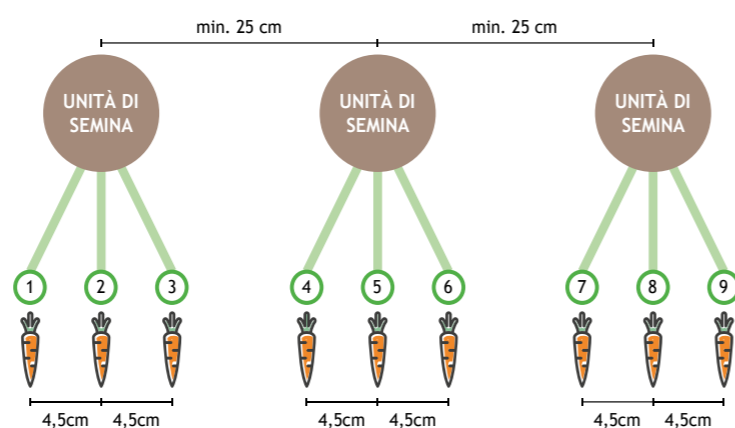

R3 DS3

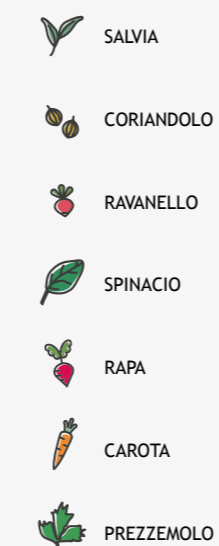

DISCHI DI SEMINA PER I SISTEMI R2 E R3

Falcione	Semi	Semi minuti
STANDARD	DSS	DS1
R2	/	DS2
R3	/	DS3

DSS Standard
DS1 1 linea semi minuti
DS2 2 linee semi minuti
DS3 3 linee semi minuti

Richiedi le tabelle per conoscere le colture specifiche per ogni tipo di disco di semina.

Imballaggio WIZARD

La nostra gamma di seminatrici pneumatiche di precisione è stata progettata non solo per avere un'eccellente affidabilità, ma anche per essere facilmente smontata, imballata e spedita.

Una volta a destinazione possono essere rapidamente e facilmente assemblati e pronti per il lavoro. In questo modo il volume di imballaggio e gli elevati costi di trasporto saranno ridotti e avranno un impatto significativo sul costo finale della seminatrice.

COMPATTA



es. 1 x WZ-A10



MEDIA



es. 1 x WZ-D30

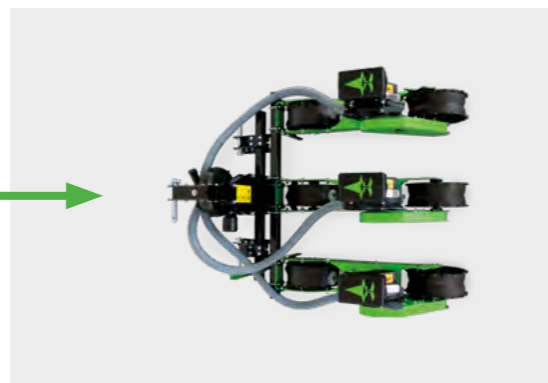

COMBINAZIONE



es. 9 x WZ-A10

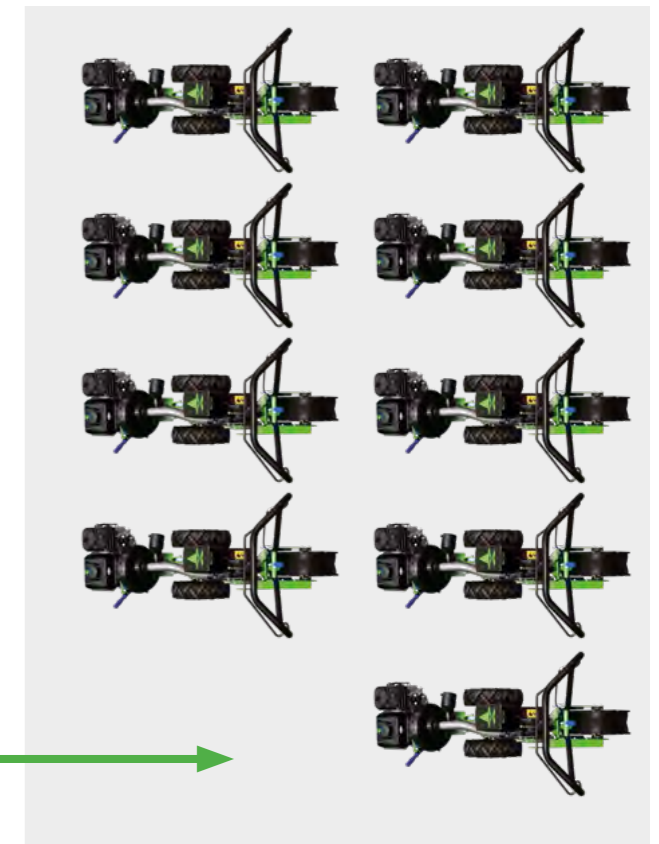

es. 5 x WZ-D20



es. 3 x WZ-D40

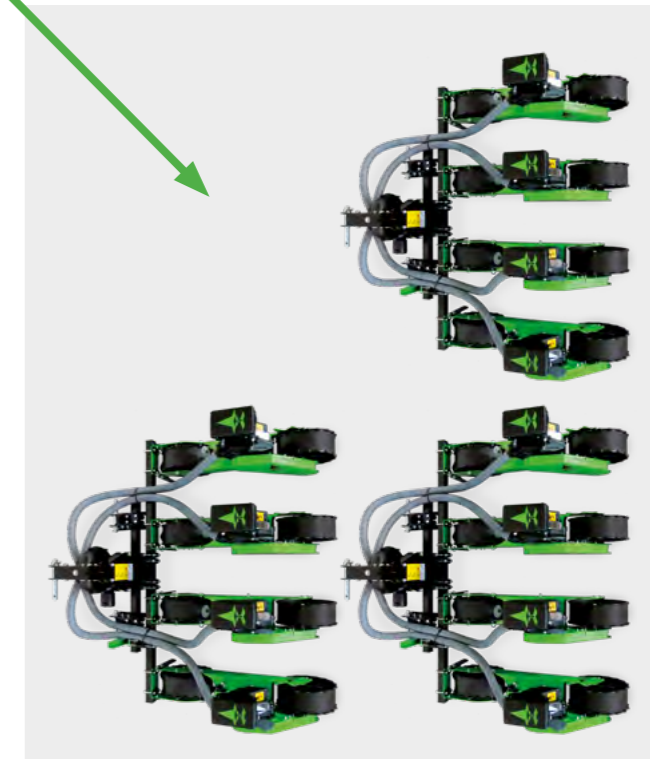



SEMOVENTI

- SERIE WZ-A
- SERIE WZ-E

Serie WZ-A

La Serie WZ-A comprende 3 modelli semoventi alimentati da un motore a 4 tempi con un 4,5 CV. È composta da 1, 2 o 3 unità di semina.



- 1 Motore 4 tempi - 4,5 CV
- 2 Depressore
- 3 Ruote motrici
- 4 Livella
- 5 Distributore di semina pneumatico di precisione
- 6 Serbatoio semi da 3 litri
- 7 Falcione apri-solco e tubo di caduta seme
- 8 Regolazione profondità di semina
- 9 Cambio per la regolazione della distanza di semina
- 10 Ruota compressione e trasmissione distributore pneumatico di semina
- 11 Leva di sicurezza per l'avanzamento



A Ruote di compressione e trasmissione distributore pneumatico di semina

B Unità di semina pneumatica di precisione

SCHEMA TECNICA

	N° file	Interfila [cm]	Telaio [cm]	Larghezza [cm]	Lunghezza [cm]	Altezza [cm]	Peso [kg]
WZ-A10	1	-	-	53	170	95	64
WZ-A20	2	45	70	70	180	105	105
WZ-A21	2	75	100	100	180	105	105
WZ-A30	3	45	120	120	180	105	126

ACCESSORI



Soluzioni R2-R3
dettagli a pag. 6-7



Ruote gemellate



Ruote semina su baula
solo WZ-A10



Ruota posteriore trasporto
solo WZ-A20 e WZ-A30

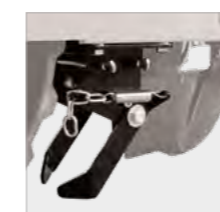

Copriseme

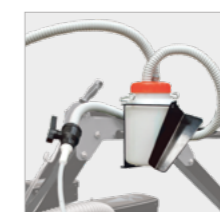

Recupero seme



Ruota piatta



Dischi di semina

Dettaglio ACCESSORI a pag. 46-47

Serie WZ-E

La serie WZ-E comprende una seminatrice eco semovente, alimentata a batteria. L'azionamento ed il depressore sono controllati elettricamente. Adatto anche per la semina in serre in cui i clienti possono avere problemi con le emissioni di gas.



- 1 VRLA Batterie 12V - Mont. 24V
- 2 Depressore elettrico
- 3 Ruote motrici
- 4 Distributore di semina pneumatico di precisione

- 5 Serbatoio semi da 3 litri
- 6 Falcione aprisolo e tubo di caduta seme
- 7 Regolazione profondità di semina
- 8 Cambio per la regolazione della distanza di semina

- 9 Ruote di compressione e trasmissione distributore pneumatico di semina
- 10 Leva di sicurezza per l'avanzamento

COMPLETA GESTIONE ELETTRONICA

- Accensione/spengimento
- Regolazione potenza depressore
- Regolazione velocità avanzamento
- Spia consumo batteria



ECO-VANTAGGI

- Zero emissioni
- Batterie ricaricabili
- Avanzamento elettrico
- Depressore elettrico
- Regolazione a mano velocità e depressore
- Leva di sicurezza per l'avanzamento

ECO-UTILIZZATORI

- Serre
- Test di laboratorio
- Produttori di semi
- Piccoli proprietari terrieri
- Paesi in via di sviluppo
- Hobbisti o semi professionisti
- Agricoltori a km 0
- Orticoltori con piccoli appezzamenti e molti altri...



	N° file	Interfila [cm]	Telaio [cm]	Larghezza [cm]	Lunghezza [cm]	Altezza [cm]	Peso [kg]
WZ-E10	1	-	-	50	150	95	61



PER MOTOCOLTIVATORE

- SERIE WZ-C
- SERIE WZ-C COMPACT
- SERIE WZ-C/C COMPACT SU MISURA

Serie WZ-C

La Serie WZ-C include 3 modelli che vengono applicati ad un motocoltivatore ed hanno 1, 2 o 3 unità di semina. La serie WZ-C di dimensioni ridotte è denominata COMPACT.

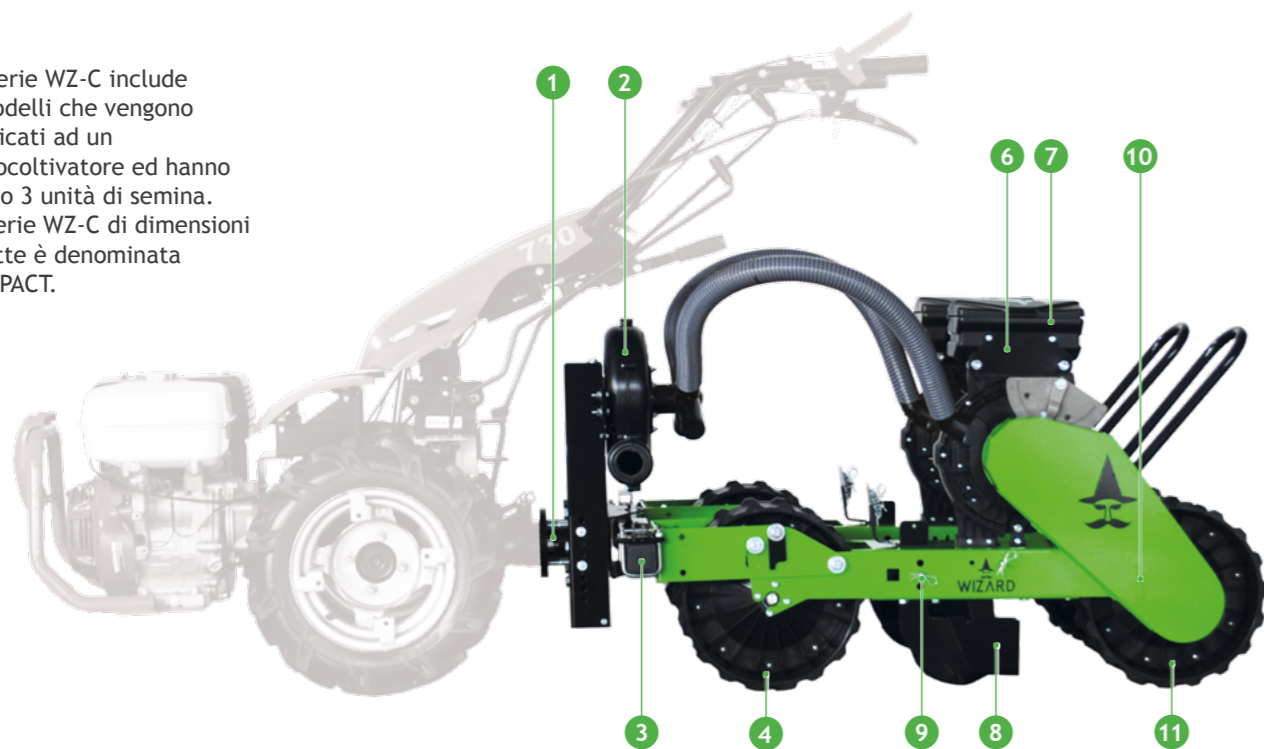

- 1 Connessione PTO
- 2 Depressore
- 3 Telaio
- 4 Ruota livella
- 5 Spartizolle livella (WZ-C COMPACT)
- 6 Distributore di semina pneumatico di precisione
- 7 Serbatoio semi da 3 litri
- 8 Falcione apri-solco e tubo di caduta seme
- 9 Regolazione profondità di semina
- 10 Cambio per la regolazione della distanza di semina
- 11 Ruote di compressione e trasmissione distributore pneumatico di semina

	N° file	Interfila [cm]	Telaio [cm]	Larghezza [cm]	Lunghezza [cm]	Altezza [cm]	Peso [kg]	Connessione PTO
WZ-C10	1	-	30	30	125	80	36	BCS PASQUALI FERRARI NIBBI BERTOLINI FORT GOLDONI
WZ-C20	2	45	70	70	125	80	58	
WZ-C21	2	75	100	100	125	80	58	
WZ-C30	3	45	120	120	125	80	80	

WZ-C COMPACT

È la versione di WZ-C più leggera e compatta, facile da maneggiare in lavoro e non grazie alle dimensioni ridotte, pur mantenendo la stessa qualità di semina.

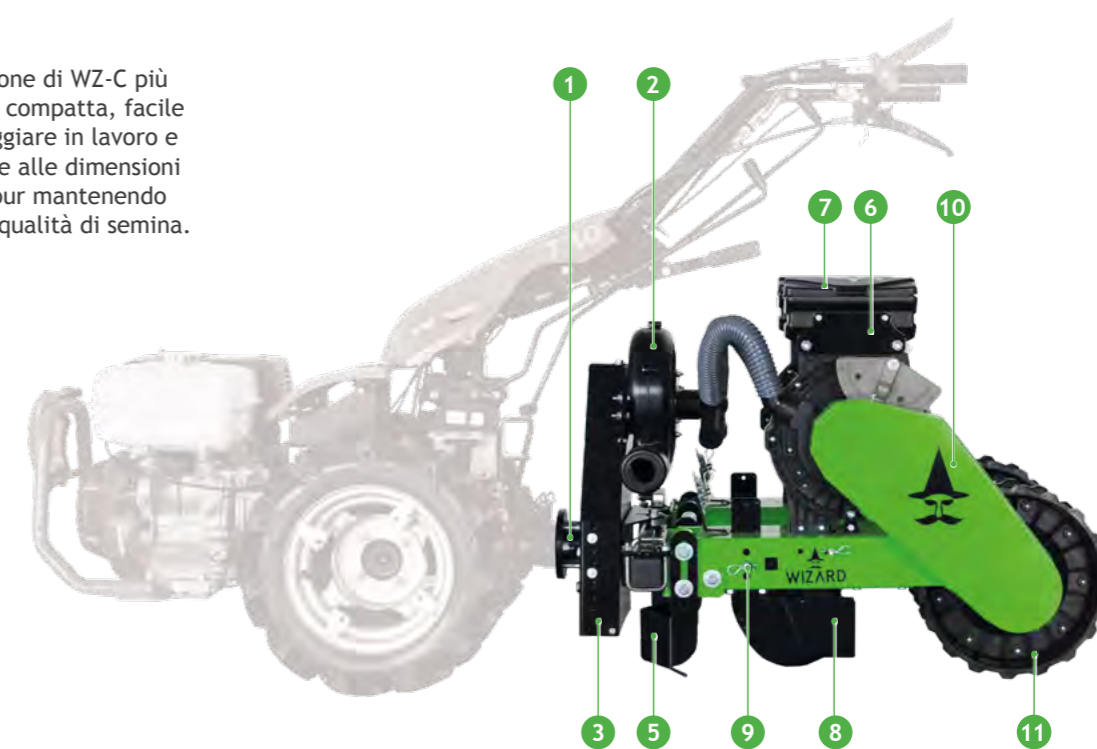

	N° file	Interfila [cm]	Telaio [cm]	Larghezza [cm]	Lunghezza [cm]	Altezza [cm]	Peso [kg]	Connessione PTO
WZ-C10	1	-	30	30	95	80	33	BCS PASQUALI FERRARI NIBBI BERTOLINI FORT GOLDONI
WZ-C20	2	45	70	70	95	80	52	
WZ-C21	2	75	100	100	95	80	52	
WZ-C30	3	45	120	120	95	80	71	

WZ-C10

WZ-C20

WZ-C30



- A Ruote di compressione e trasmissione distributore pneumatico di semina
- B Unità di semina pneumatica di precisione

ACCESSORI WZ-C E WZ-C COMPACT

Dettaglio ACCESSORI a pag. 46-47



Serie WZ-C SU MISURA

Puoi costruire la tua seminatrice WZ-C scegliendo tra i vari componenti disponibili, in base alle tue esigenze.



CONNESSIONE TRATTRICE *

Montaggio connessione per Motocoltivatore completo di Depressore e Segnafile



* Specificare per quale modello tra:
BCS, Pasquali, Ferrari, Nibbi,
Bertolini, Fort e Goldoni

UNITÀ DI SEMINA Kit 1050 WZ-C

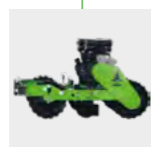

UNITÀ DI SEMINA Kit 1050 COMPACT

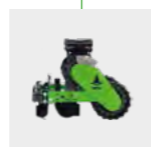

TELAIO

Sceita tra 4 telai di differente larghezza

STANDARD
30, 70,
100, 120 cm



TUBO DI ASPIRAZIONE

Tubo spiralato ANTI-UV

Ø40 Anti-UV



ACCESSORI a pag. 46-47





PER TRATTORE

- SERIE WZ-D
- SERIE WZ-D SU MISURA
- SERIE WZ-DS SWITCH
- SERIE WZ-DS SU MISURA
- SERIE WZ-F
- SERIE WZ-F MULTILINEA
- SERIE WZ-G
- SERIE WZ-GT
- SERIE WZ-G/GT SU MISURA
- SERIE WZ-GS
- SERIE WZ-GTS
- SERIE WZ-GS/GTS SU MISURA

Serie WZ-D

La Serie WZ-D comprende seminatrici per trattori di medio-piccole dimensioni (circa 50 CV).

È composta da 1 fino ad un massimo di 5 unità di semina e la distanza tra esse va da 25 cm in su. Adatta sia per la semina su letto che su baula.

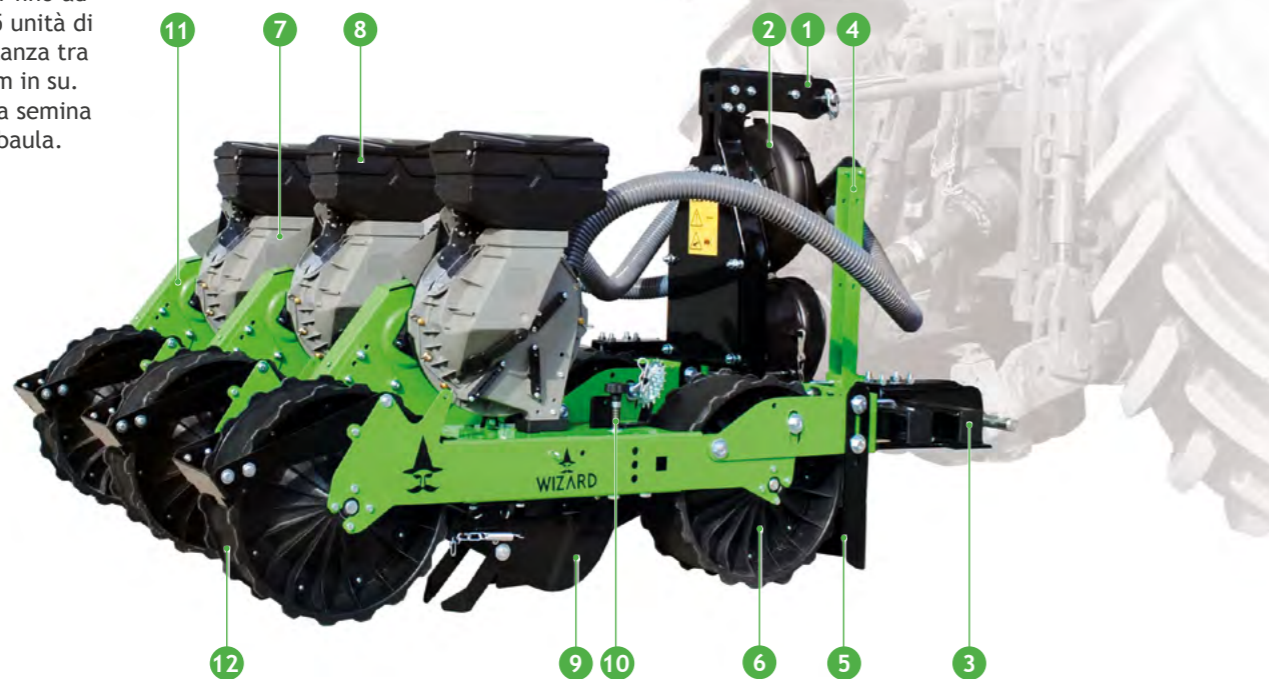

- 1 Attacco a tre punti - CAT.1/ CAT. 2
- 2 Depressore
- 3 Telaio
- 4 Dispositivo per parcheggio
- 5 Spartzolle
- 6 Ruota livella
- 7 Distributore di semina pneumatico di precisione
- 8 Serbatoio semi da 3 litri
- 9 Falcione apri-solco e tubo di caduta seme
- 10 Regolazione a vite profondità di semina
- 11 Cambio per la regolazione della distanza di semina
- 12 Ruota appesantita compressione e trasmissione distributore pneumatico di semina

SCHEMA TECNICA

	N° file	Interfila [cm]	Telaio [cm]	Larghezza [cm]	Lunghezza [cm]	Altezza [cm]	Peso [kg]	Potenza [cv]
WZ-D10	1	-	120	120	140	80	79	15
WZ-D20	2	45/75/90	120	120	140	80	100	15
WZ-D30	3	45	120	120	140	80	127	15
WZ-D31	3	75	175	175	140	80	129	25
WZ-D40	4	45	160	160	140	80	162	25
WZ-D41	4	75	250	250	140	80	169	30
WZ-D50	5	30	160	160	140	80	191	30
WZ-D51	5	50	250	250	140	80	198	30

ACCESSORI



Soluzioni R2-R3
dettagli a pag. 6-7



Copriseme



Vacuometro



Serbatoio semi 15 L



Ruota piatta

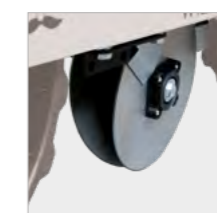

Doppio disco apri-solco



Raschiaterra

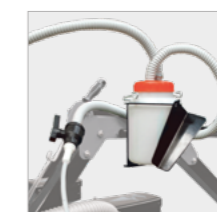

Recupero seme



Segnafile



Dischi di semina

Dettaglio ACCESSORI a pag. 46-47

Serie WZ-D SU MISURA

Puoi costruire la tua seminatrice WZ-D scegliendo tra i vari componenti disponibili, in base alle tue esigenze.



CONNESSIONE TRATTRICE

Montaggio connessione per Trattore completo di Depressore

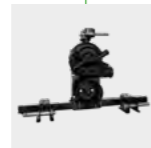

UNITÀ DI SEMINA

Kit 1050 WZ-D



TELAIO

Scelta tra telai di differente larghezza

STANDARD

120, 160,
175, 250 cm



TUBO DI ASPIRAZIONE

Tubo spiralato ANTI-UV

Ø40 Anti-UV



ACCESSORI a pag. 46-47



Serie WZ-DS SWITCH

La serie WZ-DS è una seminatrice pneumatica di precisione di piccole dimensioni composta da 2 o più unità di semina con distanza di semina variabile.

Il telaio SWITCH permette la regolazione della distanza tra le file in modo semplice e rapido.



- 1 Attacco a tre punti - CAT.1/ CAT. 2
- 2 Depressore
- 3 Telaio SWITCH a interfila variabile
- 4 Leva spostamento unità di semina
- 5 Dispositivo per parcheggio
- 6 Carrello SWITCH unità di semina
- 7 Spartizolle
- 8 Ruota livella
- 9 Distributore di semina pneumatico di precisione
- 10 Serbatoio semi da 3 litri
- 11 Falcione regolabile in altezza
- 12 Regolazione a vite profondità di semina
- 13 Cambio per la regolazione della distanza di semina
- 14 Ruota appesantita compressione e trasmissione distributore pneumatico di semina

4 SWITCH TELAIO



Il telaio SWITCH permette lo spostamento delle unità di semina in modo rapido e semplice grazie anche alla leva per lo spostamento che viene fornita in dotazione.

Questo sistema permette di passare da una coltura ad un'altra con necessità diverse in modo ancora più rapido.

Sviluppato per chi varia spesso colture con esigenze di spazio molto varie. La distanza tra le unità di semina ha un passo di 1,25 cm nelle macchine con file dispari e di 2,5 cm nelle macchine con file pari.

SCHEDA TECNICA

	N° file	Interfila [cm]		Telaio [cm]	Larghezza [cm]	Lunghezza [cm]	Altezza [cm]	Peso [kg]	Potenza [cv]
		min	max						
WZ-DS20	2	25	90	120	120	146	80	110	15
WZ-DS30	3	25	45	120	120	146	80	141	25
WZ-DS31	3	25	75	180	180	146	80	147	25
WZ-DS40	4	25	45	160	160	146	80	183	25
WZ-DS41	4	25	75	250	250	146	80	202	30
WZ-DS50	5	25	30	160	160	140	80	215	30
WZ-DS51	5	25	50	250	250	146	80	233	30

ACCESSORI



Soluzioni R2-R3
dettagli a pag. 6-7

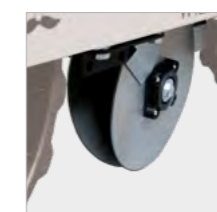

Doppio disco
aprisolco

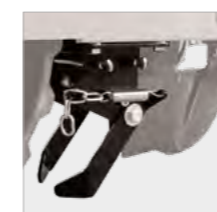

Copriseme



Raschiaterra



Vacuometro



Recupero seme



Serbatoio
semi 15 L



Segnafile



Ruota piatta



Dischi di semina

Dettaglio ACCESSORI a pag. 46-47

Serie WZ-DS SU MISURA

Puoi costruire la tua seminatrice WZ-DS scegliendo tra i vari componenti disponibili, in base alle tue esigenze.



CONNESSIONE TRATTRICE

Montaggio connessione per Trattore completo di Depressore

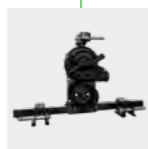

UNITÀ DI SEMINA

Kit 1050 WZ-DS

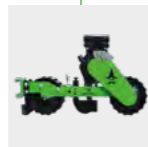

TELAIO

Scelta tra telai di differente larghezza

SWITCH
120, 160, 180,
250 cm



TUBO DI ASPIRAZIONE

Tubo spiralato ANTI-UV

Ø40 Anti-UV



ACCESSORI a pag. 46-47

WZ-D/DS schema di semina

La serie WZ-D ha delle caratteristiche che la rendono molto duttile:

- Peso ridotto
- Trasmissione singola per ogni unità di semina
- Semplicità nella variazione dell'interfila
- Facilità di cambio di coltura

La duttilità di questa seminatrice è rappresentata in alcune configurazioni qui sotto illustrate.

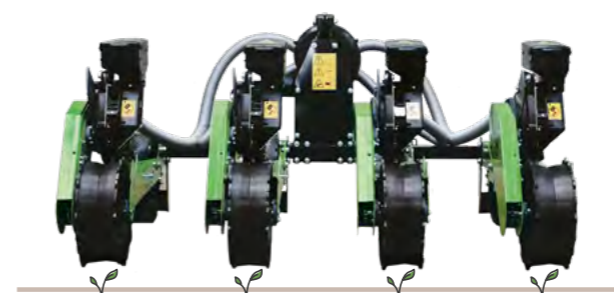

Letto tradizionale



1 unità di semina per baula

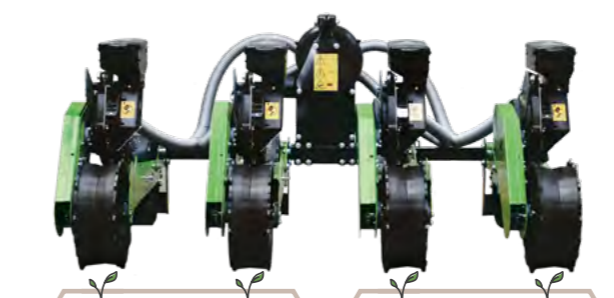

Più unità di semina per baula

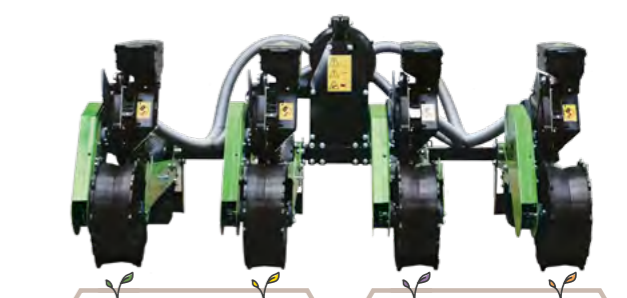

Più unità di semina per baula con diverse colture



Serie WZ-F

La Serie WZ-F comprende 4 seminatrici per trattori di medio-piccole dimensioni (circa 50 cv). Adatta per orticoltori e per semi minuti. Specifica per semina su baula grazie alle ruote regolabili in altezza.



- 1 Attacco a tre punti - CAT.1/ CAT. 2
- 2 Depressore
- 3 Vacuometro
- 4 Ruote di supporto regolabili in altezza fino a 20 cm
- 5 Telaio
- 6 Spartizolle livella
- 7 Distributore di semina pneumatico di precisione
- 8 Serbatoio semi da 3 litri
- 9 Falcione apri-solco e tubo di caduta seme
- 10 Regolazione a vite profondità di semina
- 11 Cambio per la regolazione della distanza di semina
- 12 Ruota compressione e trasmissione distributore pneumatico di semina

ACCESSORI



Soluzioni R2-R3
dettagli a pag. 6-7

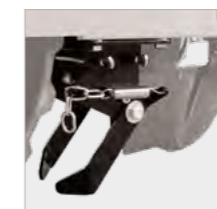

Copriseme



Raschiatterra



Recupero seme



Serbatoio semi 15 L



Ruota piatta



Dischi di semina

Dettaglio ACCESSORI a pag. 46-47

SCHEMA TECNICA

	N° file	Interfila [cm]	Telaio [cm]	Larghezza [cm]	Lunghezza [cm]	Altezza [cm]	Peso [kg]	Potenza [cv]
WZ-F40	4	22,5	120	155	190	80	180	40
WZ-F50	5	22,5	160	195	190	80	210	40
WZ-F70	7	22,5	200	235	190	80	255	50
WZ-F80	8	22,5	225	260	190	80	280	50



WZ-F schema di semina

La serie WZ-F ha delle caratteristiche che la rendono adatta alla semina di ortaggi su baule, anche in piccole serre:

- Ridotta ed omogenea distanza tra le unità di semina
- Ruote laterali regolabili in altezza
- Peso ridotto
- Facilità di cambio coltura

La duttilità di questa seminatrice è rappresentata in alcune configurazioni qui sotto illustrate.

WZ-F50 e WZ-F70



Letto tradizionale



Su baula

WZ-F40 e WZ-F80



Letto tradizionale



Su baula



Su 2 baule

WZ-F R2-R3 MULTILINEA

Nel serie WZ-F, le soluzioni R2-R3 vengono valorizzate dalla omogeneità della distanza tra le linee di semina, portando la distanza a 9 cm e 4,5 cm dalla prima all'ultima linea senza alcun stacco tra le unità di semina.

STANDARD

5 linee di semina x 12,5 cm

Distanza tra le linee: 12,5 cm

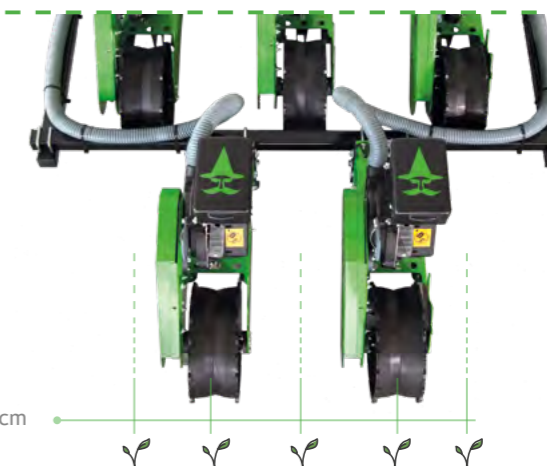

R2

10 linee di semina x 9 cm

Distanza tra le linee: 9 cm

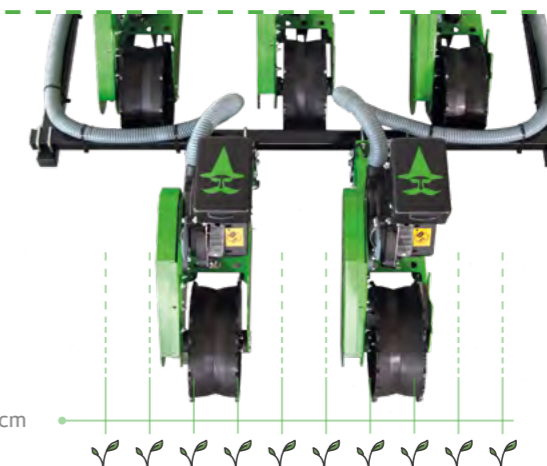

R3

15 linee di semina x 4,5 cm

Distanza tra le linee: 4,5 cm

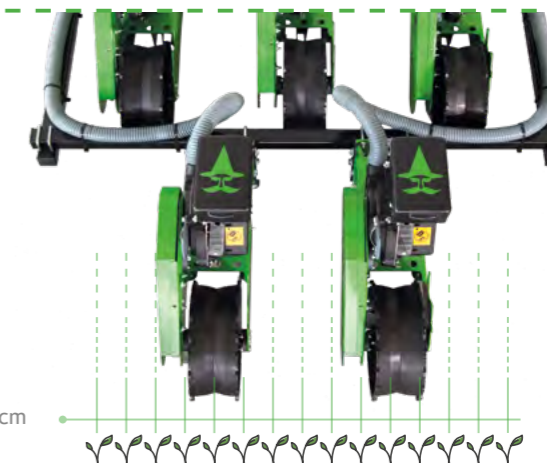

Serie WZ-G

La Serie WZ-G comprende seminatrici per trattori di medio-piccole dimensioni (circa 50 cv).

Questa serie di seminatrici è dotata di un depressore alimentato a 12V e quindi non necessita di nessuna presa di forza per l'utilizzo. Adatta per tutti quei trattori o porta attrezzi che sono privi di presa di forza. Inoltre, l'impianto di comando del depressore può anche essere montato su qualsiasi ulteriore tipo di telaio e creare la seminatrice pneumatica di precisione adatta a vari tipi di portattrezzi.



- 1 Attacco a tre punti - CAT.1/ CAT. 2
- 2 Depressore 12V
- 3 Scatola comando
- 4 Scatola potenza
- 5 Cavo Alimentazione 500 cm
- 6 Vacuometro
- 7 Telaio
- 8 Dispositivo per parcheggio
- 9 Spartizolle
- 10 Ruota livella
- 11 Distributore di semina pneumatico di precisione
- 12 Serbatoio semi da 3 litri
- 13 Falcione apri-solco e tubo di caduta seme
- 14 Regolazione a vite profondità di semina
- 15 Cambio per la regolazione della distanza di semina
- 16 Ruota appesantita compressione e trasmissione distributore pneumatico di semina

	N° file	Interfila [cm]	Telaio [cm]	Larghezza [cm]	Lunghezza [cm]	Altezza [cm]	Peso [kg]	Potenza [cv]
WZ-G10	1	-	120	120	140	80	74	15
WZ-G20	2	45/75/90	120	120	140	80	95	15

DEPRESSORE 12V

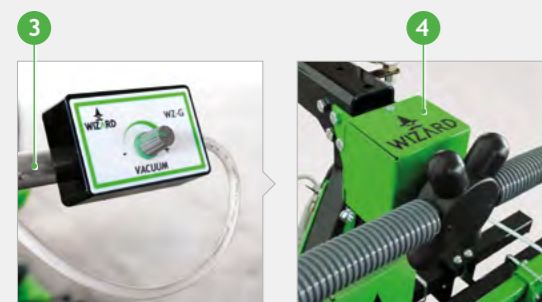

Il depressore 12V permette di applicare questa serie di seminatrici a qualsiasi tipo di trattore o portattrezzi senza aver bisogno di un collegamento cardanico, né un motore idraulico applicato. Oltre ai 3 punti necessita esclusivamente di essere collegato alla batteria 12V della trattore su cui viene applicato. La seminatrice assorbe una quantità ridotta di ampere, max 35A. Il depressore viene gestito da una scatola di potenza con accensione/ spegnimento sulla macchina e la potenza regolata da una scatola di comando sul trattore.

Serie WZ-GT

La serie WZ-GT è la versione con doppio depressore della serie WZ-G.

Quindi avremmo una maggior potenza che permette di utilizzare fino a 2 unità di semina senza alcun limite e fino a 4 con dei limiti su dimensione e quantità di fori.



SCHEDA TECNICA

	N° file	Interfila [cm]	Telaio [cm]	Larghezza [cm]	Lunghezza [cm]	Altezza [cm]	Peso [kg]	Potenza [cv]
WZ-GT10	1	-	120	120	140	80	85	15
WZ-GT20	2	45/75/90	120	120	140	80	105	15
WZ-GT30	3	45	120	120	140	80	127	25
WZ-GT40	4	45	160	160	140	80	162	25

DOPPIO DEPRESSORE 12V



Il doppio depressore a 12V viene regolato da un unico controller ed entrambi i depressori si collegano ad un collettore che unifica la depressione. Il vantaggio che si ha è che sia dal punto di vista della gestione della depressione che dal punto di vista del controllo depressione è tutto unificato tramite un singolo controller ed un singolo vacuometro, come la serie WZ-G.

ACCESSORI



Soluzioni R2-R3
dettagli a pag. 6-7



Doppio disco
aprisolco



Copriseme



Raschiatterra



Serbatoio
semi 15 L



Recupero seme



Ruota piatta



Dischi di semina

Dettaglio ACCESSORI a pag. 46-47

Serie WZ-G SU MISURA

Puoi costruire la tua
seminatrice WZ-G
scegliendo tra i vari
componenti disponibili,
in base alle tue
esigenze.

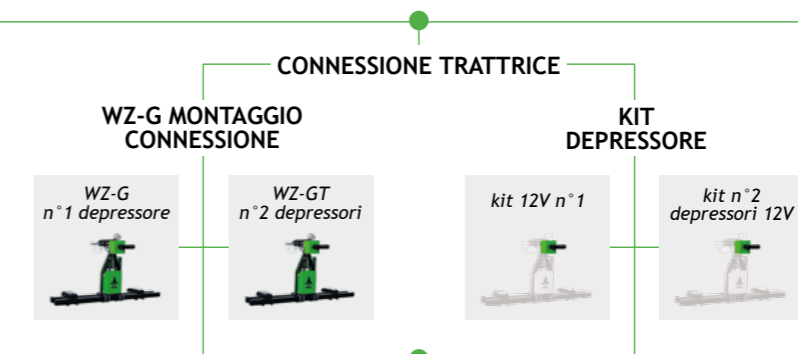

UNITÀ DI SEMINA
Kit 1050 WZ-G

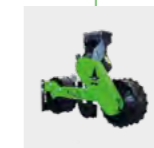

TELAIO

Scelta tra telai di differente larghezza

STANDARD
120, 160 cm



TUBO DI ASPIRAZIONE

Tubo spiralato ANTI-UV

Ø40 Anti-UV



ACCESSORI a pag. 46-47



Serie WZ-GS

La WZ-GS è una seminatrice pneumatica di precisione di piccole dimensioni composta da 1 o 2 unità di semina con distanza di semina variabile. Le caratteristiche principali di questa serie sono il depressore a 12V che non richiede nessuna presa cardanica per il funzionamento ed il telaio SWITCH che permette la regolazione della distanza tra le file in modo semplice e rapido.



- 1 Attacco a tre punti - CAT.1/ CAT. 2
- 2 Depressore 12V
- 3 Scatola comando
- 4 Scatola potenza
- 5 Cavo Alimentazione 500 cm
- 6 Vacuometro
- 7 Telaio SWITCH a interfila variabile
- 8 Dispositivo per parcheggio
- 9 Spartizolle
- 10 Carrello SWITCH unità di semina
- 11 Ruota livella
- 12 Distributore di semina pneumatico di precisione
- 13 Serbatoio semi da 3 litri
- 14 Falcione apri-solco e tubo di caduta seme
- 15 Regolazione a vite profondità di semina
- 16 Cambio per la regolazione della distanza di semina
- 17 Ruota appesantita compressione e trasmissione distributore pneumatico di semina

	N° file	Interfila [cm]	Telaio [cm]	Larghezza [cm]	Lunghezza [cm]	Altezza [cm]	Peso [kg]	Potenza [cv]
WZ-GS10	1	-	120	120	146	80	84	15
WZ-GS20	2	45/75/90	120	120	146	80	105	15

DEPRESSORE 12V



Il depressore 12V permette di applicare questa serie di seminatrici a qualsiasi tipo di trattore o portattrezzi senza aver bisogno di un collegamento cardanico, nè un motore idraulico applicato. Oltre ai 3 punti necessità esclusivamente di essere collegato alla batteria 12V della trattore su cui viene applicato. La seminatrice assorbe una quantità ridotta in lavoro. Il depressore viene gestito da una scatola di potenza con accensione/ spegnimento sulla macchina e la potenza regolata da una scatola di comando sul trattore.

Serie WZ-GTS

La serie WZ-GTS è la versione con doppio depressore della serie WZ-GS.

Quindi avremmo una maggior potenza che permette di utilizzare fino a 2 unità di semina senza alcun limite e fino a 4 con dei limiti su dimensione e quantità di fori. Anche la serie WZ-GTS è dotata di telaio SWITCH che permette un rapido cambio di distanza tra le unità di semina.



SCHEMA TECNICA

	N° file	Interfila [cm]		Telaio [cm]	Larghezza [cm]	Lunghezza [cm]	Altezza [cm]	Peso [kg]	Potenza [cv]
		min	max						
WZ-GTS20	2	25	90	120	120	146	80	115	15
WZ-GTS30	3	25	45	120	120	146	80	131	25
WZ-GTS40	4	25	45	160	160	146	80	183	25

DOPPIO DEPRESSORE 12V

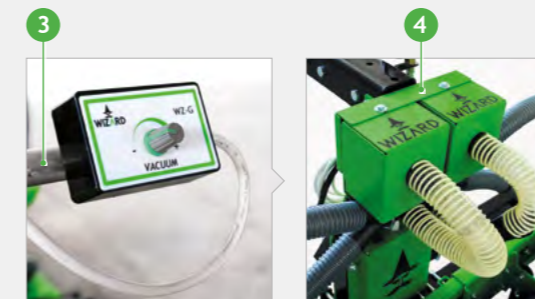

Il doppio depressore a 12V viene regolato da un unico controller ed entrambi i depressori si collegano ad un collettore che unifica la depressione. Il vantaggio che si ha è che sia dal punto di vista della gestione della depressione che dal punto di vista del controllo depressione è tutto unificato tramite un singolo controller ed un singolo vacuometro, come la serie WZ-G.

4 SWITCH TELAIO



Il telaio SWITCH permette lo spostamento delle unità di semina in modo rapido e semplice grazie anche alla leva per lo spostamento che viene fornita in dotazione. Questo sistema permette di passare da una coltura ad un'altra con necessità diverse in modo ancora più rapido. Sviluppato per chi varia spesso colture con esigenze di spazio molto varie. La distanza tra le unità di semina ha un passo di 1,25 cm nelle macchine con file dispari e di 2,5 cm nelle macchine con file pari. La distanza va da un minimo di 25 cm regolabili fino ad un massimo che dipende dalle dimensioni del telaio e dalla quantità di unità di semina.

ACCESSORI



Soluzioni R2-R3
dettagli a pag. 6-7

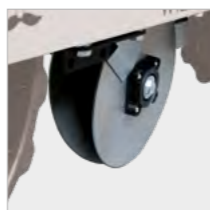

Doppio disco
aprisolco

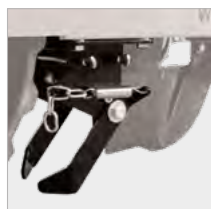

Copriseme



Raschiaterra



Serbatoio
semi 15 L



Recupero seme



Ruota piatta



Dischi di semina

Dettaglio ACCESSORI a pag. 46-47

Serie WZ-GS/GTS SU MISURA

Puoi costruire la tua seminatrice WZ-G scegliendo tra i vari componenti disponibili, in base alle tue esigenze.

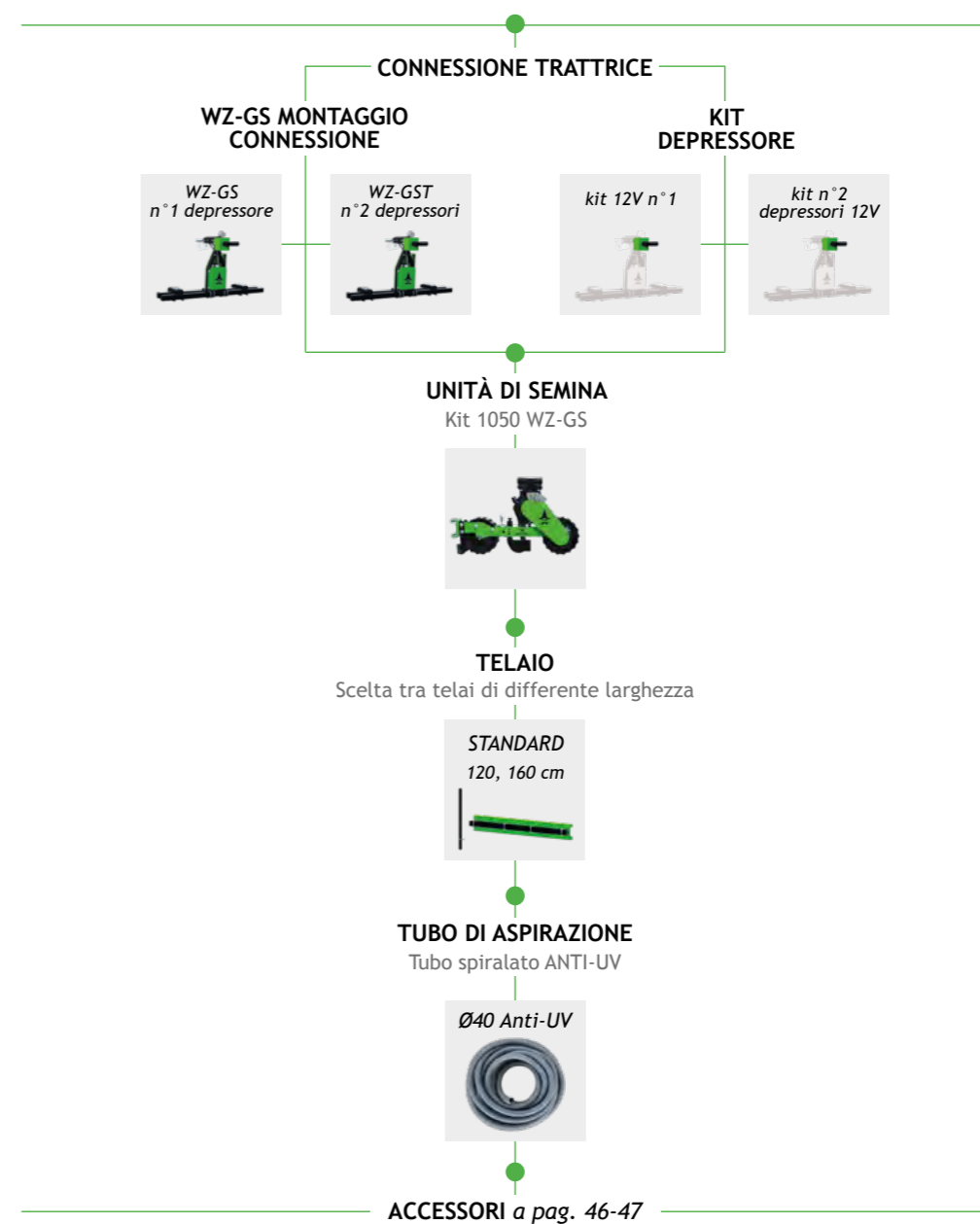

ACCESSORI



Ruote gemellate

Le ruote gemellate aumentano la superficie di contatto tra macchina e terreno, il peso viene distribuito maggiormente e quindi **riduce lo sprofondamento**. La macchina acquisisce ulteriore **stabilità e maneggevolezza** nel lavoro e nelle manovre.



Ruote semina su baula solo WZ-A10

Il kit per semina su baula per WZ-A10 è pensato per **baule di piccole dimensioni** (base max. 85 cm) ed è facilmente applicabile sostituendo le ruote tradizionali. La distanza variabile delle ruote va da un min di 70 cm ad un massimo di 85 cm. Questa soluzione permette di seminare sopra la baula con le ruote all'esterno di essa.



Vacuometro

Permette il **controllo della depressione** all'interno dei distributori di semina e a sua volta di regolarla, consigliato per chi varia le colture di semina.



Recupero seme

Il kit per il recupero del seme si divide in due dispositivi, uno per il recupero dei minuti ed uno per il recupero dei semi tradizionali. Essi permettono di **non disperdere** la quantità del seme rimasta all'interno del distributore di semina. Per i semi tradizionali si tratta di uno **scivolo** che viene posizionato alla base dello scarico semi sotto il coperchio del distributore di semina e una volta aperto lo scarico il seme fuoriesce e tramite lo scivolo lo si può recuperare comodamente. Riguardo i semi minuti si tratta di un **aspira semi** che permette il recupero dei semi tramite un contenitore.



Ruota posteriore trasporto solo WZ-A20 e WZ-A30

Questa ruota posizionata posteriormente, che viene esclusa durante il lavoro, migliora la fase di **trasporto** e può essere utilizzata anche per la **manovra in capezzagna**.



Doppio disco aprisolco

Il sistema d'interramento a doppio disco è consigliato per le semine su terreni con dei piccoli residui ed inoltre evita degli intasamenti rispetto al sistema tradizionale a falciatore. I due dischi penetrano nel terreno e ruotando fanno **scorrere i residui**. Nonostante la vicinanza al terreno ogni disco è provvisto di cuscinetto schermato che impedisce il potenziale intasamento di polvere. Il sistema è **retrocompatibile** con tutti i nostri modelli ed è facile da applicare.



Serbatoio semi 15 L

Il serbatoio semi 15 L permette all'operatore di **eseguire maggior ore e quantità di terreno lavorato** senza doversi fermare per riempire le tramogge. Oppure per chi indipendentemente dalla quantità di terreno utilizza **semi di grandi dimensioni** come fagiolo, cece ed altri e quindi anche per seminare poche quantità è necessario un certo volume.



Segnafila

Il segna file per la serie WZ-D è utile quando si utilizza questo modello in pieno campo per **tracciare la fila successiva** dove passare con il trattore. Ci sono 2 versioni, una manuale per i modelli più piccoli e uno a corda per i modelli più grandi.

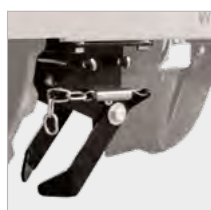

Copriseme

Migliora la **chiusura del solco di semina** permettendo una migliore germinazione specialmente con i semi minuti.



Raschiaterra

Mantiene la **ruota posteriore pulita** soprattutto con i terreni più umidi. Mantenendo la ruota posteriore pulita permette una **miglior fluidità di lavoro**.





Progettazione, produzione e commercializzazione di seminatrici pneumatiche di precisione semoventi di piccole dimensioni

I nostri prodotti sono adatti ad una grande vastità di utilizzatori:

- *Piccoli appezzamenti*
- *Paesi in via di sviluppo*
- *Hobbistica semi-professionale*
- *Agricoltori a km 0*
- *Serre*
- *Orticoltura con piccoli appezzamenti*
- *Produttori di semi*
- *e molti altri...*

WIZARD srl

via delle Industrie, 19
33098 Valvasone-Arzene | PN
tel: +39 0434 871461
fax: +39 0434 870351

e-mail: info@wizardagroind.eu

P.Iva: 01781020936

WhatsApp: +39 351 776 2806

Facebook: @wizardplanters

Instagram: @wizard_planters